

Nous vous remercions d'avoir choisi cet appareil photo numérique AgfaPhoto. Veuillez lire attentivement le présent manuel d'utilisation afin de garantir l'utilisation correcte du produit. Conservez-le en lieu sûr afin de pouvoir le consulter en cas de besoin.

Consignes de sécurité

- N'orientez pas l'appareil directement vers le soleil ou toute autre source de lumière intense qui risquerait d'endommager votre vue.
- N'essayez pas d'ouvrir la carcasse de l'appareil ou de modifier vous-même l'appareil. Des composants internes soumis à une haute tension présentent un risque d'électrocution lorsqu'ils sont exposés. L'entretien de l'appareil et les réparations éventuelles doivent exclusivement être effectués par un personnel autorisé et qualifié.
- N'utilisez pas le flash à proximité des yeux d'animaux ou d'individus, notamment ceux des enfants. Vous risqueriez d'endommager leur vue. Si vous devez utiliser le flash, tenez-vous à un mètre au moins des nourrissons et des enfants en bas âge.
- Protégez l'appareil de l'eau et de tout autre liquide. N'utilisez pas l'appareil avec des mains mouillées. N'utilisez jamais l'appareil sous la pluie ou la neige. L'humidité présente un risque d'électrocution.
- Rangez l'appareil et ses accessoires hors de portée des enfants et des animaux afin de ne pas endommager l'appareil et d'éviter tout risque d'accident.
- En cas de fumée ou d'odeur étrange émanant de l'appareil, éteignez-le immédiatement et débranchez l'adaptateur secteur. Faites-le réparer par le service technique agréé le plus proche. N'essayez jamais de réparer vous-même l'appareil.
- Utilisez uniquement les accessoires électriques autorisés. L'utilisation de sources d'alimentation non expressément recommandées peut provoquer une surchauffe ou une déformation de l'appareil ou être à l'origine d'un incendie, d'une électrocution ou autre.
- Afin d'éviter tout risque d'incendie, débranchez l'adaptateur secteur compact de l'appareil et de la prise de courant une fois l'appareil rechargé.
- L'adaptateur secteur compact de l'appareil ne doit être utilisé qu'avec cet appareil. Ne l'utilisez pas avec d'autres équipements, au risque de provoquer un incendie ou autre.

Avis de non-responsabilité

Nous déclinons toute responsabilité allant au-delà des dispositions stipulées dans le cadre de la loi sur la responsabilité produits en cas de dommages résultant de la manipulation incorrecte ou de l'utilisation du produit ou de ses accessoires par l'utilisateur ou par des tiers. Nous nous réservons le droit de modifier le produit et ses accessoires sans préavis.

Avertissement ! Ne jamais tenter d'ouvrir l'appareil photo ou de le désassembler, sous peine de perdre le bénéfice de la garantie.

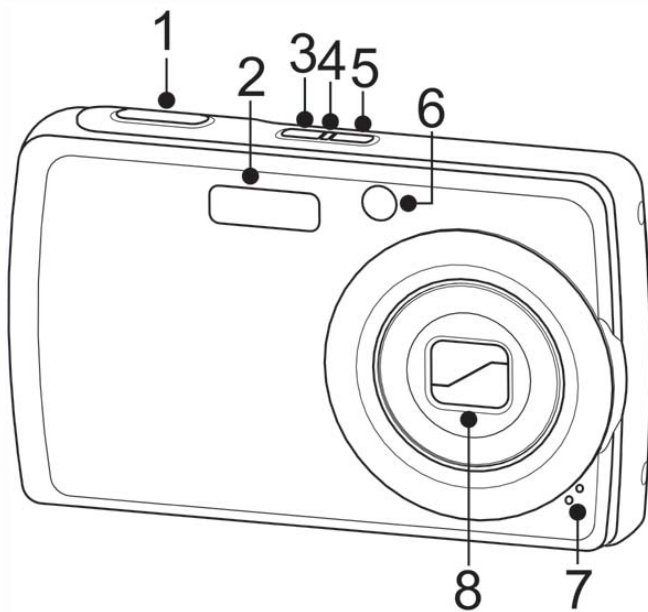

- 1. Déclencheur
- 2. Flash
- 3. Bouton du stabilisateur
- 4. Témoin LCD
- 5. Bouton Alimentation
- 6. LED du retardateur / lampe d'aide à l'AF
- 7. Microphone
- 8. Zoom de l'objectif

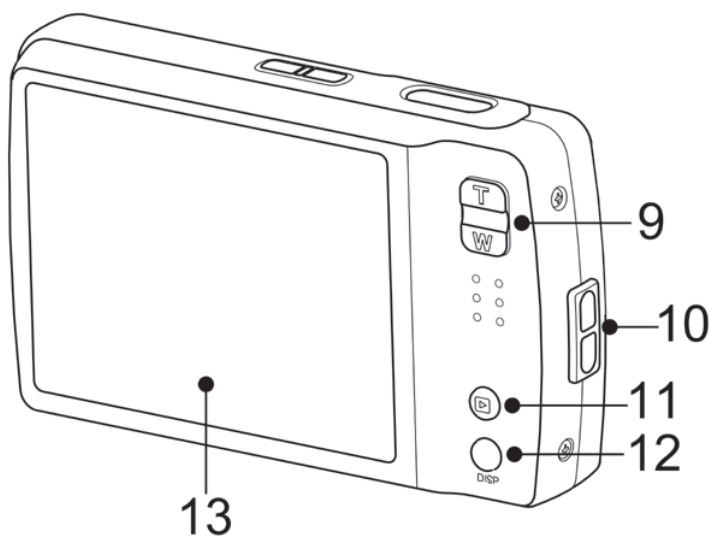

- 9. Boutons de zoom
- 10. Œillet pour dragonne
- 11. Bouton Play
- 12. Bouton d'affichage
- 13. Écran LCD

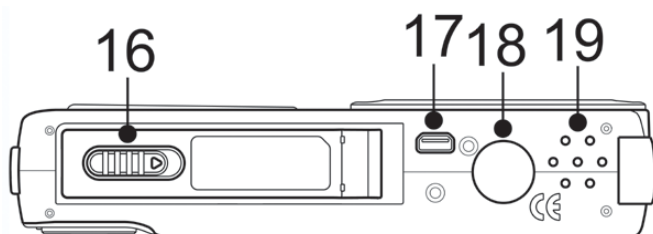

- 16. Compartiment batterie / carte SD
- 17. USB / Sortie TV
- 18. Trou pour vis de trépied
- 19. Haut-parleur

Insertion de la batterie

Suivez ces instructions pour insérer la batterie Li-ion dans le compartiment de la batterie.

1

Ouvrez le compartiment de la batterie à la base de l'appareil photo.

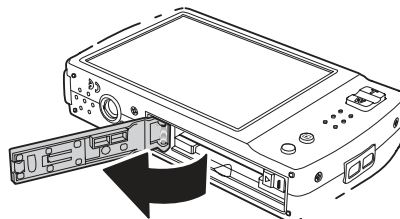

2

Insérez la batterie dans le compartiment, les bornes étant dirigées vers l'intérieur de l'appareil photo, et l'encoche de la batterie étant du côté de la trappe du compartiment.

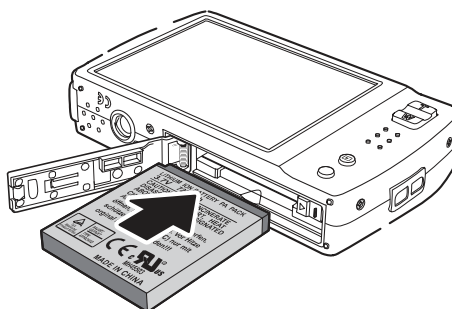

3

Fermez le couvercle du compartiment à piles.

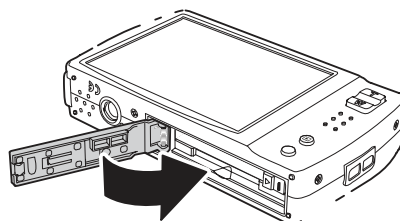

Paramètres initiaux

Lorsque vous allumez votre appareil photo pour la première fois, il vous est demandé d'effectuer le paramétrage initial de votre appareil photo. Lorsque vous allumez le bouton Alimentation, le menu Langue s'affiche sur l'écran LCD pour que vous régliez la langue d'affichage.

Régler la langue

1

Pointez sur  ,  pour vous déplacer dans la sélection.

2

Pointez pour choisir la langue.

Utiliser la barre de réglage rapide

La **Barre de réglage rapide** agit comme un menu de raccourci pour ajuster les paramètres de base dans les modes d'enregistrement et de lecture. Les icônes du menu affichent les paramètres actuels pour chaque fonction. Les icônes varient selon le mode sélectionné et ses paramètres.

Pointez sur  pour lancer la barre de réglage rapide.

Pointez sur  pour fermer la barre de réglage rapide.

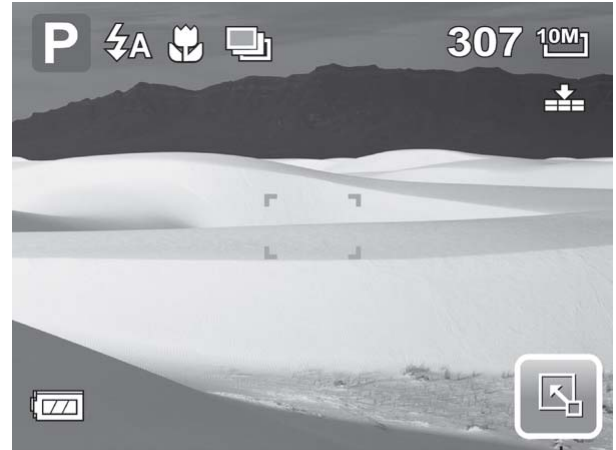

Icône de la barre de réglage rapide

Menu de réglage de prise de vue



Le menu Cliché vous permet de régler les autres paramètres de capture. Certaines fonctions de menu sont désactivées selon le mode de scène actuel.

En mode Cliché,

1

Pointez sur  >  > .

2

Pointez sur  ou  pour aller à la page suivante/précédente de choix de menu.

3

Pour choisir un élément, pointez sur l'icône.

4

Pour modifier les paramètres du sous-menu, pointez sur l'icône des paramètres souhaités.

5

Pointez sur  pour quitter le sous-menu.





Utilisation du menu de Config

Vous pouvez accéder au menu de Config. que vous soyez en mode d'enregistrement ou en mode de lecture. Le menu de Config. vous permet de configurer les paramètres généraux de l'appareil photo.

1

Pointez sur  >  > .

2

Pointez sur  ou  pour aller à la page suivante/précédente de choix de menu.

3

Pour choisir un élément, pointez sur l'icône.

4

Pour modifier les paramètres du sous-menu, pointez sur l'icône des paramètres souhaités

5

Pointez sur  pour quitter le sous-menu.

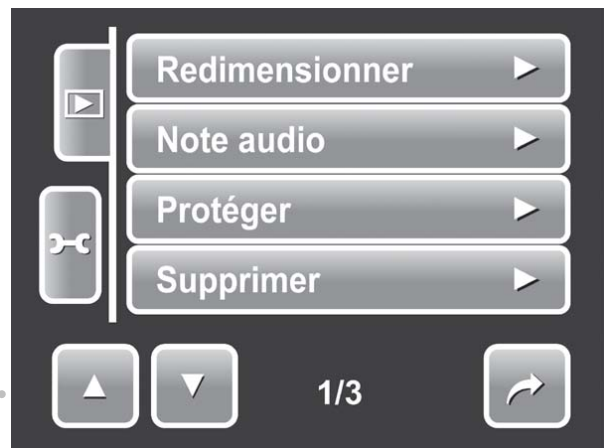

Utilisation du menu Réglages



Vous pouvez accéder au menu Réglages que vous soyez en mode d'enregistrement ou en mode de lecture. Le menu Réglages vous permet de configurer les paramètres généraux de l'appareil photo. Les options de sous-menu peuvent varier selon le mode en cours. Les indisponibles sont désactivés.

Pour aller dans le menu Réglages

1

Pointez sur  >  > .

2

Pointez sur  ou  pour aller à la page suivante/précédente de choix de menu.



3

.....
Pointez sur un choix de sous-menu pour modifier les réglages du sous-menu.
.....

4

Pointez sur  pour quitter le sous-menu.

Réglage de la touche de raccourci

La fonction de touche de raccourci n'est disponible qu'en mode prise de vue. Cette fonction vous permet de définir les trois icônes de raccourcis de la barre de réglage rapide du mode prise de vue.

1

.....
A partir du menu Réglages, pointez sur **Hot Key (Touche de raccourci)**. L'interface de touche de raccourci apparaît.

2

.....
Pointez sur une icône de la barre de réglage rapide à remplacer. Un choix contextuel apparaît.

3

.....
Pointez sur le sous-menu souhaité.

4

.....
Pour remplacer les autres icônes, répétez les étapes 2-3.

5

.....
Pointez sur **SET (RÉGLER)** pour enregistrer et appliquer les modifications.



Ⓞ Sous l'OS Windows 98/98SE, en utilisant le clic droit de la souris, faites glisser puis ouvrez le, vous trouvez alors le "DSC driver" (Pilote DSC) ou le "DSC User manual" (Manuel d'utilisation du DSC) situé sur le CD-ROM.

Pour supprimer un Poiu

1

.....
Visionnez le fichier image / vidéo / enregistrement vocal que vous souhaitez supprimer sur l'écran LCD.

2

.....
Pointez sur  >  .

3

.....
Pour supprimer le fichier actuellement visionné, appuyez sur **Oui**.

Assistance à la clientèle

Pour plus d'informations sur notre gamme complète de produits : www.plawa.com / www.plawausa.com.

Ligne tél. SAV & Réparation (États-Unis / Canada) :

1-866 475 2605

www.plawausa.com

Service clientèle (États-Unis / Canada) :

support-apdc@plawausa.com

Ligne tél. SAV & Réparation (UE) :

00800 75 292 100 (depuis le réseau fixe)

Ligne tél. SAV & Assistance (ALL) :

0900 1000 042 (1.49 Euro/ Min. depuis le réseau fixe allemand)

Service clientèle / Contact international (sauf États-Unis / Canada) :

support-apdc@plawa.com (Anglais / Allemand)

Pour retourner un produit, le numéro RMA correspondant doit figurer de façon claire et lisible sur le colis de retour. Pour plus d'informations sur le retour de marchandises, veuillez contacter nos lignes d'assistance téléphonique ou consulter la section "Service + Assistance technique" du site Web de plawa.

Fabriqué par

plawa-feinwerktechnik GmbH & Co. KG

Bleichereistr. 18

73066 Uhingen

Allemagne

La marque AgfaPhoto est utilisée sous licence d'Agfa-Gevaert NV & Co. KG. Agfa-Gevaert NV & Co. KG ne fabrique pas ces produits et ne fournit ni garantie ni support technique. Pour toute information sur le support technique ou la garantie, veuillez contacter le distributeur ou le fabricant. Toutes les autres marques et noms de produits mentionnés sont des marques déposées appartenant à leurs propriétaires respectifs. Le modèle et les spécifications techniques du produit peuvent être modifiés sans préavis. Contact : AgfaPhoto Holding GmbH, www.agfaphoto.com

Evacuation des équipements usagés par les utilisateurs dans les foyers privés au sein de l'Union européenne



La présence de ce symbole sur le produit ou sur son emballage indique que vous ne pouvez pas vous débarrasser de ce produit de la même façon que vos déchets courants. Au contraire, vous êtes responsable de l'évacuation de vos équipements usagés et à cet effet, vous êtes tenu de les remettre à un point de collecte agréé pour le recyclage des équipements électriques et électroniques usagés. Le tri, l'évacuation et le recyclage séparés de vos équipements usagés permettent de préserver les ressources naturelles et de s'assurer que ces équipements sont recyclés dans le respect de la santé humaine et de l'environnement. Pour plus d'informations sur les lieux de collecte des équipements usagés, veuillez contacter votre mairie, votre service de traitement des déchets ménagers ou le magasin où vous avez acheté le produit.

Conformité FCC et avertissement

Cet appareil est conforme à la section 15 des règlements du FCC. Son utilisation est sujette aux deux conditions suivantes: 1.) cet appareil ne peut causer d'interférences dangereuses et 2) cet appareil doit pouvoir supporter les interférences reçues, y compris celles qui pourraient provoquer un fonctionnement incorrect.

Cet appareil a subi des tests montrant qu'il se trouve dans les limites des périphériques de classe B selon la Section 15 des règles FCC. Ces limites ont été conçues pour fournir une protection raisonnable contre les interférences dans une installation domestique. Cet équipement génère, utilise et peut émettre des fréquences radio et, s'il n'est pas utilisé en suivant les instructions, peut provoquer des interférences dangereuses dans les communications radio. Il n'y a cependant aucune garantie que cet appareil ne provoquera pas d'interférences dans une certaine installation. Si cet appareil crée des interférence avec votre radio ou télévision, ce que vous pouvez déterminer en allumant et en éteignant l'appareil, nous vous recommandons d'essayer l'une des méthodes suivantes pour résoudre le problème:

- Réorientez ou déplacez l'antenne de réception.
- Augmentez la séparation entre l'appareil et l'équipement.
- Connectez l'équipement à une prise sur un circuit différent de celui de l'équipement de réception.
- Consultez un revendeur radio/TV pour de plus amples informations.

Toute modification non approuvée par l'organisme responsable pour le respect des normes peut interdire l'utilisation de l'appareil. Si des câbles d'interface blindés ont été fournis avec le produit ou si des composants supplémentaires ont été spécifiés pour l'utilisation avec l'appareil, ces derniers doivent être utilisés pour assurer le respect des règles FCC.